

## Matching Series

### LET OP!

Lees voordat u de deur gaat (of laat) monteren, eerst zorgvuldig deze montagehandleiding.



## MONTAGEHANDLEIDING SKANTRAE MATCHING SERIES

Gefeliciteerd met uw aankoop! U heeft gekozen voor de Skantrae Matching Series, een product van hoge kwaliteit. Een stijlvolle binnendeur maakt uw interieur compleet, maar elke ruimte heeft specifieke behoeften, wat het vinden van de juiste combinatie van deuren lastig kan maken.

De oplossing? De Skantrae Matching Series. Met vier verschillende deureseries en bijpassende hardware hebben we aan alles gedacht om uw interieur naar een hoger niveau te tillen. Onze zorgvuldig ontworpen Matching Series sluiten perfect op elkaar aan en passen binnen elke woonstijl.

Alle deuren uit de Matching Series zijn afgelakt. Lees deze montagehandleiding zorgvuldig door, zodat u optimaal kunt genieten van uw nieuwe deuren.

### We onderscheiden

- Matching Series Cove: nieuwe generatie paneeldeuren.
- Matching Series Glide: strakke, vlakke deuren.
- Matching Series Carve: vlakke deuren met subtiele groeven.
- Matching Series SlimSeries One: minimalistische industriële binnendeuren

*Raadpleeg onze prijslijst voor het volledige leverprogramma.*

### INHOUD

### PAGINA

1 Algemene informatie .....	3
2 Armschaven en toepassingen .....	5
3 Afwerking .....	6
4 Deur bewerken .....	7
5 Sloten Matching Series Slimseries One.....	9
6 Enkele draaideur.....	11
7 Dubbele draaideur .....	12
8 Scharnieren t.b.v. draaideuren .....	13
9 Enkele schuifdeur.....	15
10 Dubbele schuifdeur .....	16
11 Matching series taatsdeuren.....	17
12 Onderhoud.....	19
Garantie .....	20

## 1 ALGEMENE INFORMATIE

### MATCHING SERIES BY SKANTRAE

- Direct gebruiksklaar: Alle Matching Series binnendeuren zijn afgelakt en klaar om direct te monteren. Dit bespaart dus zowel tijd als kosten.
- Hoogwaardige materialen: Skantrae maakt alleen gebruik van de beste en meest duurzame materialen. Ook garanderen wij een hoogwaardige afwerking, wat zorgt voor een langere levensduur en een luxe uitstraling.
- Geschikt voor elke stijl: Of je nu van modern of klassiek houdt, de Matching Series past bij elke interieurstijl. Met de verschillende soorten deurbeslag vind je altijd de perfecte match!
- Universele toepassing: Matching Series deuren kunnen in bestaande standaard stomp- en opdek kozijnsituaties worden toegepast.

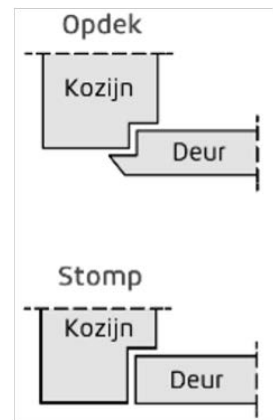

**Alle deuren zijn FSC gecertificeerd, wat staat voor verantwoord bosbeheer.**



### VOORBEREIDING

Controleer de deur op eventuele beschadigingen of onvolkomenheden voordat je begint met de montage.

Acclimatisatie: Laat de deur minimaal 48 uur acclimatiseren in de ruimte waarin deze geplaatst wordt. Zorg ervoor dat de ruimte een constante temperatuur heeft tussen de 18-22°C en een relatieve luchtvochtigheid van 50-60%.

#### 1. Benodigheden:

- Schroevendraaier
- Boormachine
- Waterpas
- Deurbeslag
- Schroeven en pluggen
- Afplaktape
- Afdekfolie
- Handschoenen en veiligheidsbril

## MONTAGE INSTRUCTIES

### 1. Verwijder beschermfolie:

- Verwijder voorzichtig de beschermfolie van de afgelakte deur zonder de lak te beschadigen.

### 2. Deur afhangen:

- Bevestig de scharnieren op de deur en het kozijn. Gebruik een waterpas om te controleren of de scharnieren recht zitten. Schroef de scharnieren vervolgens stevig vast.

### 3. Plaatsing van het slot:

- Plaats het slot in de daarvoor bestemde uitsparing van de deur. Monteer het beslag op de juiste positie en schroef deze vast.

### 4. Afstellen:

- Controleer of de deur soepel opent en sluit. Stel de scharnieren bij indien nodig om de beweging van de deur te optimaliseren.

## AFWERKING

### 1. Afdekken en beschermen:

- Dek de vloer en omliggende gebieden af met folie of doeken om te voorkomen dat er vuil of stof op de deur komt tijdens de installatie.

### 2. Schoonmaken:

- Maak de deur schoon met een zachte, vochtige doek om stof en vuil te verwijderen. Vermijd agressieve schoonmaakmiddelen die de lak kunnen beschadigen.

### 3. Bescherming van de lak:

- Gebruik schilderstape om gevoelige delen van de deur af te plakken en zo de lak te beschermen tijdens verdere werkzaamheden in de ruimte.

## NAZORG

### 1. Onderhoud:

- Reinig de deur regelmatig met een zachte, vochtige doek. Gebruik geen schurende middelen of oplosmiddelen die de lak kunnen beschadigen.
- Controleer periodiek of de scharnieren en het slot goed vastzitten. Draai eventuele losse schroeven weer stevig aan.

### 2. Schade herstellen:

- Kleine krasjes kunnen worden bijgewerkt met een lakstift in dezelfde kleur. Voor grotere beschadigingen kunt u het beste een professional raadplegen.

## VEILIGHEID

- Draag altijd beschermende handschoenen en een veiligheidsbril tijdens de montage.
- Zorg voor goede ventilatie in de ruimte om stof en dampen af te voeren.

Met deze richtlijnen zorgt u ervoor dat uw afgelakte binnendeur correct wordt gemonteerd en langdurig meegaat. Volg alle stappen nauwkeurig voor het beste resultaat.

## 2 ARMSCHAVEN EN TOEPASSINGEN

### ARMSCHAVEN

Een stompe deur kan worden armgeschaafd, waarbij de deur aan de binnenzijde aan beide zijden 2 mm smaller is dan aan de buitenzijde. Dit zorgt ervoor dat de deur zonder wringen goed kan sluiten en vrij kan draaien, zonder tegen het kozijn te stoten. Het armschaven geeft de deur een draairichting, links of rechts.

De stompe deuren van de Skantrae Matching Series zijn in de fabriek al aan beide zijden armgeschaafd. Sommige modellen zijn niet-armgeschaafd, wat ze geschikt maakt voor schuifdeuren. Raadpleeg de prijslijst om te zien welke modellen wel of niet armgeschaafd zijn.

### TOEPASSINGEN

De deuren uit de Matching Series kunnen op verschillende manieren worden toegepast:

- Draaideur stomp SL en SR  
Stomp Links en Rechts, 2 zijden armgeschaafd, exclusief slotgatboring
- Draaideur Opdek L/R  
Opdek deur Links of Rechts, excl. slotgatboring, inclusief paumelleboringen.
- SC Schuifdeur
- TD Taatsdeur

De specifieke toepassingen verschillen per serie. Controleer de Skantrae-prijslijst voor details over de seriekenmerken.

### HANG- en SLUITWERK en BEWERKINGEN

**Een slotgat is niet standaard voorgeboord in de Matching Series en moet apart worden besteld.**

Voor de Matching Series zijn speciale hang- en sluitwerkpakketten (HSP) ontwikkeld, die specifiek zijn afgestemd op de gekozen toepassing van de deur. Deze pakketten bevatten de benodigde bewerkingen en onderdelen, afhankelijk van de toepassing (draaideur, schuifdeur of taatsdeur). Door te kiezen voor een HSP pakket heb je aan alles gedacht en past het altijd.

Afhankelijk van de deurtoepassing kan een HSP bestaan uit:

- Slot (loopslot, vrij- en bezetslot, cilinderslot of rolslot)
- Schuifstelsel
- Deurbeslag
- Bijbehorende bewerkingen

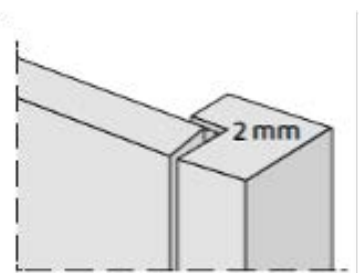
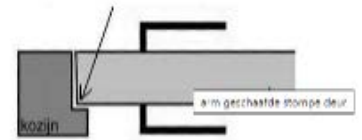

Links draaiend



Rechts draaiend



Opdek

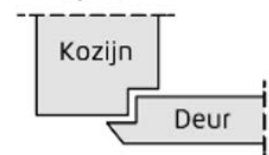

Stomp



### 3 AFWERKING

Onze wit en zwart afgelakte deuren zijn voorzien van een hoogwaardige PU TopCoat in de kleuren Pure White en Deep Black. Deze kleuren komen dicht in de buurt van RAL 9010 (wit) en RAL 9011 (zwart).

Hoewel de gegronde en afgelakte deuren visueel vergelijkbare tinten hebben, verschilt de uitstraling door het gebruik van verschillende laksoorten.

- Gegronde deuren: Zuiverwit (RAL 9010) en Grafietzwart (RAL 9011).
- Afgelakte deuren in de Matching Series: Pure White (RAL 9010) en Deep Black (RAL 9011).

#### EIKEN DEUREN

De eiken deuren uit de Matching Series zijn verkrijgbaar in twee afwerkingen: Natural Oak en Charcoal Oak. Deze deuren zijn opgebouwd uit hoogwaardige fineerlagen van wit Amerikaans eiken fineer van meubelkwaliteit, en zijn FSC-gecertificeerd.

De Charcoal Oak deuren zijn voorzien van een kras- en slijtvast zwarte PU-lak (RAL 9011). De Natural Oak deuren zijn afgewerkt met een transparante PU-topcoat met UV-blocker, waardoor ze minder kans hebben op verkleuring bij direct zonlicht. De Charcoal Oak deuren zijn afgewerkt in de kleur Deep Black.

#### ONDERHOUD & BEHANDELING EIKEN DEUREN

Onze eiken fineerdeuren zijn natuurproducten, wat betekent dat de uitstraling kan variëren. Geen twee deuren zullen exact hetzelfde zijn, en lichte kleur- en structuurverschillen in het fineer zijn mogelijk, wat bijdraagt aan een natuurlijke uitstraling.

#### Reinigingsadvies

- Verwijder vuil met sterk verdunde huishoudelijke schoonmaakmiddelen.
- Gebruik altijd schoon water en een zachte doek om de deur te reinigen.
- Vermijd geconcentreerde reinigingsmiddelen, omdat deze de lak kunnen beschadigen bij langdurig gebruik.
- Gebruik geen schuurmiddelen.
- Na het schoonmaken de deur afnemen met schoon water.

Controleer jaarlijks de laklaag en werk deze zo nodig bij met een transparante lak.

#### VERFADVIES NATURAL OAK BIJ GEWENSTE AFWIJKENDE KLEUR

De Natural Oak deuren kunnen opnieuw geschilderd worden met bijvoorbeeld een white- of greywash. Behandel de deur door de deur te schuren met korrel > 220, te ontvetten en af te werken met een kwalitatief goede lak zoals bijvoorbeeld Skylt.

- Ontvet de deur met een geschikt ontvettingsmiddel.
- Vul eventuele gaatjes, scheurtjes en oneffenheden met overschilderbare plamuur.
- Schuur de deur licht op met schuurpapier (korrel 220) of een schuurpad.
- Maak de deur stofvrij.
- Bescherm het glas tijdens het schuren!
- Breng de eerste laklaag aan met een kwast of roller op alle zes zijdes van de deur, inclusief de boven- en onderkant.
- Na droging de deur licht opschuren en stofvrij maken.
- Breng de tweede laklaag aan op dezelfde manier.

De deur moet minimaal van twee laklagen worden voorzien voor een duurzame afwerking.

#### BEOORDELING LAKLAAG

Alle deuren in de Matching Series zijn voorzien van een afgelakte laag. Voor de beoordeling van de kwaliteit van de lak en lichte beschadigingen verwijzen wij naar publicatie 08-04 van Stichting Keuringsbureau Hout (SKH). Dit onafhankelijke instituut heeft richtlijnen opgesteld voor de deurenindustrie met betrekking tot de beoordeling van de lakkwaliteit van binnendeuren.

Indien er onduidelijkheid bestaat of een opmerking over de lakkwaliteit gerechtvaardigd is, zullen wij deze richtlijn als maatstaf hanteren. U kunt deze richtlijn raadplegen op onze website:

<https://www.skantrae.com/media/technical/document/Visuele-beoordeling-deurblad.pdf>

## 4 DEUR BEWERKEN

Controleer de deur en bijbehorende onderdelen vóór het plaatsen op eventuele beschadigingen en/of afwijkingen in maat of model. De deur moet recht en haaks zijn. De toegestane tolerantie voor kromtrekken is 8 mm voor deuren tot 2400 mm hoog. Voor deuren hoger dan 2400 mm vervalt de garantie op kromtrekken. Klachten over zichtbare gebreken worden na plaatsing niet meer geaccepteerd.

Bewaar en vervoer de deuren op een droge, vlakke ondergrond. Zorg ervoor dat de deuren niet aan direct zonlicht worden blootgesteld tijdens opslag. Plaats de deur nooit binnen 1 meter van een verwarmingselement om vervorming door eenzijdige verwarming te voorkomen.

Gebruik altijd scherp gereedschap om onnodige schade te voorkomen. Stompe deuren uit de Matching Series mogen beperkt worden ingekort; raadpleeg de tabel hieronder voor de exacte afmetingen.

De deuren hebben een MDF-toplaag, wat betekent dat:

- Schroefgaten altijd moeten worden voorgeboord.
- Gebruik een boor met een diameter die gelijk is aan de kern van de schroef.

## INKORTBAARHEID EN ARMSCHAVEN

### MATCHING SERIES

Als u Matching Series deuren wilt versmallen, vergroot absoluut NIET de diepte van de slotkast tijdens het afhangen vanwege het risico dat het glas geraakt kan worden, wat tot breuk kan leiden. Het slotgat is met precisie voorgeboord. Houd bij het op maat maken van de stompe deur rekening met de maximale inkortmaten (zie tabel).

### SCHROEVEN MATCHING SERIES

De maximale lengte van de te gebruiken scharnierschroeven is **30 mm**.

### BEWERKING NA INKORTEN

Behandel de randen van de deur na het inkorten met een passende houtsealer in de juiste kleur. Voor blanke eiken deuren volstaat een transparante sealer.

## INKORTBAARHEID MATCHING SERIES

	SLUITZIJDE		HANGZIJDE		BOVENDORPEL		ONDERDORPEL	
	stomp	opdek	stomp	opdek	stomp	opdek	stomp	opdek
COVE	10 mm	-	10 mm	-	25 mm	-	25 mm	25 mm
CARVE	5 mm	-	5 mm	-	25 mm	-	25 mm	25 mm
GLIDE	5 mm	-	5 mm	-	25 mm	-	25 mm	25 mm
SSL ONE	1 mm	-	5 mm	-	5 mm	-	5 mm	5 mm

## GEWICHT

De Matching Series glas- en paneeldeuren hebben de volgende indicatieve gewichten voor verschillende maten:

Indicatief Gewicht Matching Series SlimSeries One glasdeuren (kg)			
	730 mm	830 mm	930 mm
2015 mm	35	39	44
2115 mm	37	41	46
2315 mm	40	44	49

Indicatief Gewicht Matching Series Glide, Carve en Cove deuren (kg)			
	730 mm	830 mm	930 mm
2015 mm	21	23	25
2115 mm	23	25	27
2315 mm	25	27	29

Te hanteren hangnaden tussen deur en kozijn			
Een speling van:			
sluitzijde	hangzijde	bovenzijde	onderzijde
2 mm	2 mm	2 mm	3 mm



## 5 SLOTEN VOOR MATCHING SERIES

### STOMP

Voor de draaideuren in de SlimSeries One van 60 mm zijn speciale SlimSeries One sloten beschikbaar. Deze sloten zijn verkrijgbaar in verschillende uitvoeringen: loopslot, vrij- en bezetslot, cilinderslot en rolslot. De hoogte van het kruk gat is 1050 mm vanaf de onderkant van de deur gemeten.



De loopsloten worden gebruikt voor deuren die geopend en gesloten worden met een deurkruk. Als nodig, kan de schoot van het loopslot worden omgedraaid, zodat het slot geschikt is voor zowel links- als rechtsdraaiende deuren. Dit doe je door de pal achter de schoot omhoog te drukken, de schoot eruit te schuiven, om te draaien, en weer terug te plaatsen waardoor de pal vergrendelt.

Een alternatief is het rolslot, dat geen kruk nodig heeft en gecombineerd kan worden met speciale Matching Series deurgrepen.

Bij elk slot worden bijbehorende sluitplaatjes voor het kozijn meegeleverd.

### OPDEK

De opdekdeuren uit de SlimSeries One van 60 mm, zowel glas- als paneeldeuren, kunnen worden geplaatst in standaard stalen of houten opdekkozijnen. De opdekdeuren in de Matching Series worden geleverd incl. paumelleboringen, maar de boring voor het slotgat is niet standaard. Dit slotgat wordt geboord als onderdeel van het hang- en sluitwerkpakket.

Het slotgat bevindt zich op een hoogte van 1050 mm (gemeten vanaf de onderkant van de deur), waardoor de opdekdeuren geschikt zijn voor montage in stalen nastelkozijnen.

### ROLSLOT BIJ OPDEK

Het rolslot is NIET geschikt voor stalen opdekkozijnen vanwege de aanwezige sluitplaat in het stalen kozijn. Voor houten opdekkozijnen kan de rolslotsluitplaat echter wel op de juiste hoogte gemonteerd worden, waardoor het rolslot geschikt is.

**SCHARNIEREN ten behoeve van STOMPE DEUREN**

Scharnieren zijn beschikbaar in een bladuitvoering van 76x76 mm. Ook het blinde scharnier Kubica K8080 is geschikt en deze scharnierinkrozingen kunnen door Skantrae worden uitgevoerd. Zie de prijslijst voor meer details.

**Vanaf een deurhoogte van 2315 mm zijn drie K8080 scharnieren nodig. Let op dat bij SlimSeries One-modellen voor de montage van blinde scharnieren en paumellescharnieren alleen schroeven met een maximale lengte van 30 mm gebruikt mogen worden.**

Het Kubica K8080 blinde scharnier is leverbaar in mat chroom en zwart.



Paumelle scharnier voor stompe deuren

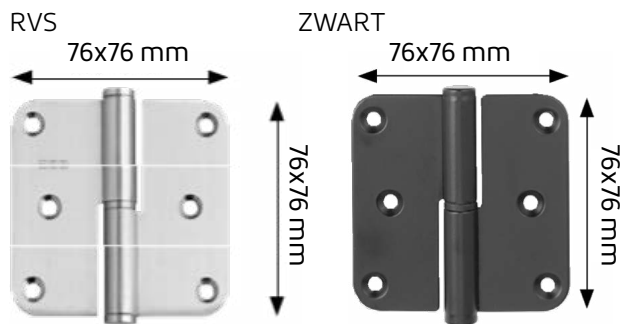

## 6 ENKELE DRAAIDEUR

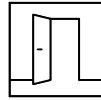

### SLOTEN

Heeft u gekozen voor een enkele draaideur / scharniersituatie voor SlimSeries One 60 mm stomp? Het bijbehorende hang- en sluitwerkpakket biedt vier slotopties: loopslot, vrij- en bezetslot, cilinderslot, en rolslot. Deze worden geleverd met bijpassende deurkrukken, een minimalistisch rozet, en indien nodig een cilinderrozet en toiletgarnituur.

**Let op: bevestig de cilinder in het slot met een schroef van maximaal 45 mm.**

### BESLAG T.B.V. SLOTEN

Skanttrae biedt een beslagassortiment speciaal afgestemd op de deuren van de Matching Series. Raadpleeg onze brochures en prijslijst voor meer informatie. De schroeven voor het beslag mogen niet langer zijn dan 15 mm. Bij opdekdeuren, waar het slot niet in het midden van de dikte van de deur zit, mogen de schroeven 6 mm + de dikte van het rozet zijn.

De doornmaat (DM) van de sloten is 35 mm. Dit is de afstand vanaf de voorkant van het slot tot het hart van het kruk gat.

Als u het HSP (hang- en sluitwerkpakket) voor draaiende deuren met een slot en deurkrukken bestelt, boort Skanttrae het kruk gat en gaten voor bijbehorende accessoires in uw Matching Series deur.

De deurkrukken en accessoires worden geleverd met een minimalistisch rozet. Volg de montage-instructies die bij de verpakking worden geleverd zorgvuldig.

### ROLSLOT

De tweede slotoptie voor draaiende deuren is het Skanttrae Matching Series rolslot. Dit is een minimalistische oplossing voor situaties waarin u geen bewegende deurkruk wilt gebruiken. Er is een speciaal programma met bijbehorende deurgrepen beschikbaar.

Het hang- en sluitwerkpakket voor het rolslot bevat het rolslot zelf en de bijbehorende deurgrepen. Raadpleeg onze prijslijst voor meer informatie. Het rolslot is echter NIET geschikt voor opdekdeuren in stalen kozijnen vanwege de aanwezige sluitplaat. Voor houten opdekkozijnen kan de sluitplaat op de juiste hoogte worden gemonteerd, waardoor het rolslot wel geschikt is.

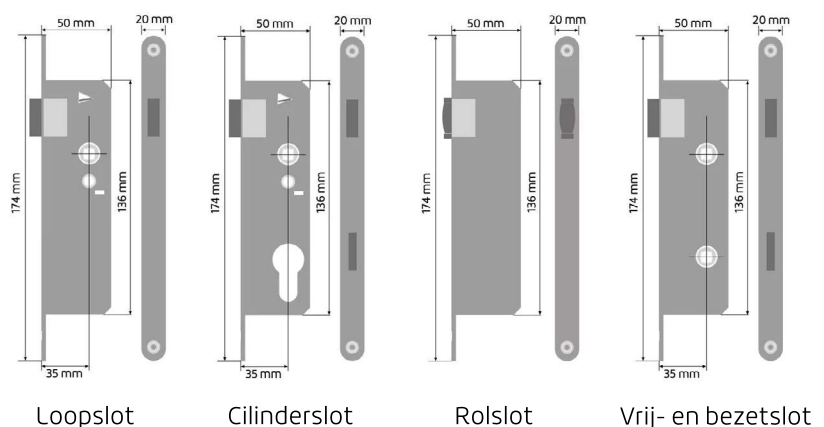

### BESLAG T.B.V. ROLSLOTEN

Skanttrae levert voor de Matching Series een beslagassortiment speciaal voor deurgrepen bij rolsloten. Raadpleeg onze brochures en prijslijsten voor meer informatie. De hart-op-hartafstand van de deurgrepen moet groter zijn dan de slotkast, en mag niet kleiner zijn dan 136 mm. Indien nodig, monteer de deurgrepen boven het slotgat.

## 7 DUBBELE DRAAIDEUREN

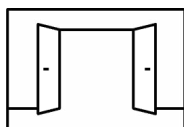

### SLOTEN

Voor dubbele draaideuren kunt u dezelfde sloten gebruiken als voor enkele draaideuren. Sluitplaatjes worden bij de sloten geleverd, maar moeten voor dubbele deuren door uzelf in de passieve deur worden gemonteerd. Vergeet niet bij uw bestelling duidelijk aan te geven welke deur de actieve loopdeur is en welke de passieve deur.

### BESLAG

Het beslagassortiment voor enkele draaideuren is ook beschikbaar voor dubbele draaideuren. Skantrae boort de frezingen voor sloten, krukgaten en accessoires voor.

### KANTSCHUIFSYSTEEM

Skantrae kan bascule kantschuiven voor dubbele draaideuren voorfrezen en monteren. De freesmaten zijn 15x20x250 mm.

### ACCESSOIRES

Voor dubbele draaideuren is een aanslaglat beschikbaar die de ruimte tussen de deuren afdekt. Deze lat kan op maat gemaakt en gemonteerd worden. Ze worden per set van twee geleverd en zijn voorbehandeld in zwart (RAL 9011) en wit (RAL 9010).

Aanslaglatten zijn niet beschikbaar voor eiken deuren.

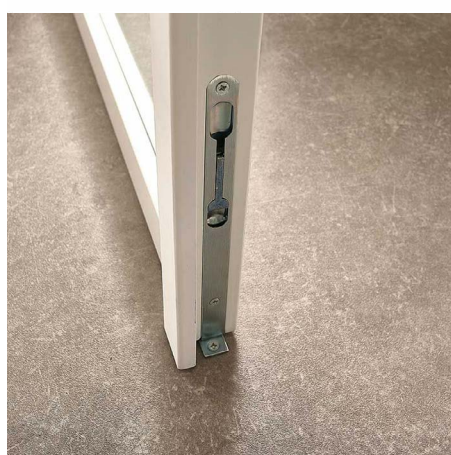
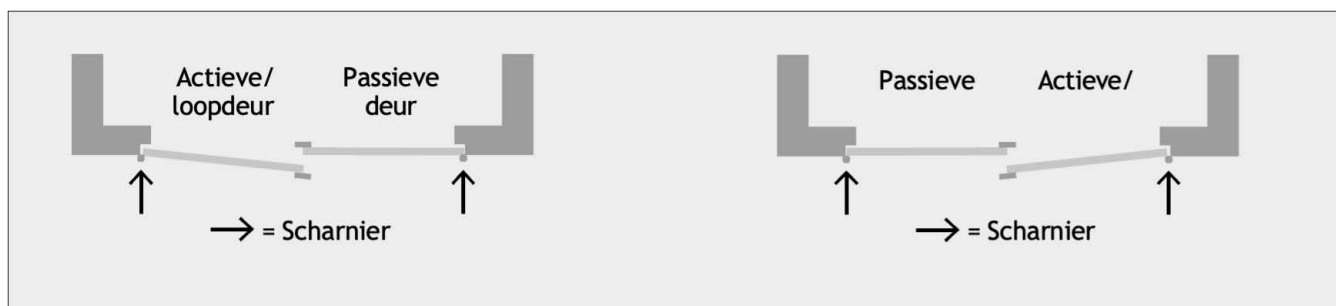

Kantschuifstelsel



Aanslaglat

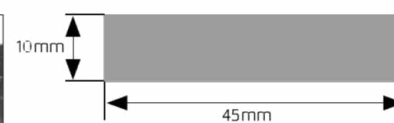

## 8 SCHARNIEREN T.B.V. DRAAIDEUREN

Skantrae kan optioneel de scharnierinkrozingen in Matching Series deuren aanbrengen. U kunt de oude scharniersparingen gebruiken als referentie of de BRL 2211-normen volgen, zoals in de onderstaande tabel weergegeven.



Scharniernummer				
DEUR-HOOGTE	1	4	2	3
2015	118		958	1798
2115	118		958	1798
2315	118	318	1158	2048

Bovenzijde scharnier in mm.

Deurhoogte	Aantal scharnieren
2015/2115 mm	3 scharnieren
2315 mm	4 scharnieren
Te gebruiken schroeven;	max. 4x30 mm

### Ga bij de montage als volgt te werk.

- Haal de scharnierdelen voor het kozijn en de deur uit elkaar.
- Teken de plaats en vorm van de scharnierhelften af in de sponning van het kozijn.
- Hak met een beitels de contouren van het scharnierblad uit het kozijn, of gebruik bij voorkeur een bovenfrees. Zorg ervoor dat het scharnierblad gelijk is met het oppervlak van het kozijn.
- Controleer of de inkrozingen voor de scharnieren even diep zijn.
- Zet de scharnierhelften vast met één schroef, zodat de deur nog bijgesteld kan worden.
- Plaats de deur op wiggen in de sponning en controleer de ruimte rondom, rekening houdend met de hangnaden.
- Zet de scharnierhelften in elkaar, monteer ze in de deur en verwijder de wiggen om de deur te hangen.

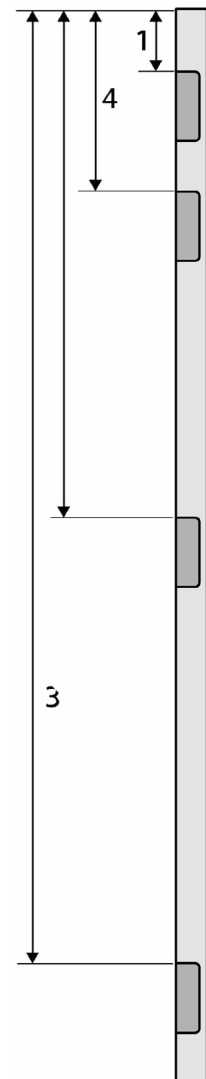

## BLINDE SCHARNIEREN PLAATSEN (KUBICA)

De verdeckte Kubica K8080 scharnieren zijn geschikt voor de Slim Series Series One stompe deuren en kunnen deuren tot 80 kg dragen. Voor deuren tot 2314 mm hoogte zijn 2 scharnieren voldoende. Voor deuren van 2315 mm en hoger zijn 3 scharnieren vereist.

Skantrae kan de frezingen voor deze scharnieren verzorgen. De montage-instructie wordt meegeleverd in de verpakking van de scharnieren. Let er bij Slim Series deuren op dat de maximale schroeflengte 30 mm is. Behandel onbehandelde delen altijd met een primer of sealer om deze te beschermen.

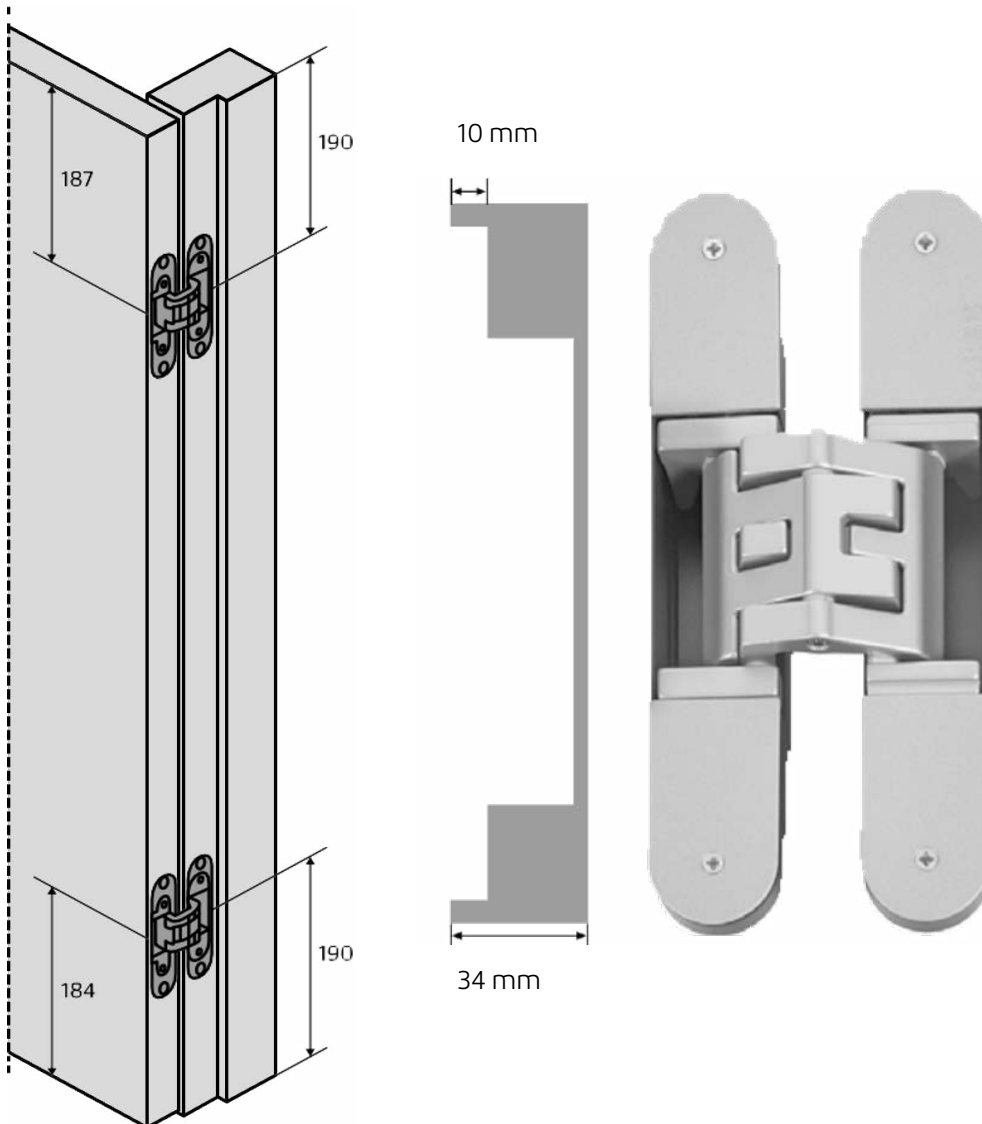

Kubica (blinde) scharnieren.  
Vaste maten scharnierkrozing

## 9 ENKELE SCHUIFDEUR

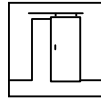

### SLOTEN

Voor schuifdeursituaties zijn sloten niet benodigd.

## SCHUIFSYSTEMEN EN BESLAG

### SCHUIFSYSTEMEN

Voor enkele schuifdeuren biedt Skantrae een assortiment schuifsystemen, deurgrepen en deurkommen aan (niet voor de Ultra-lijn). De benodigde bewerkingen, zoals de groef in de onderzijde van de deur en de frezing voor de deurkommen, zijn inbegrepen in het HSP-pakket. Voor de Matching Series Ultra-lijn zijn er speciale HSP-pakketten beschikbaar. Raadpleeg de montage-instructies van het schuifstelsel voor correcte installatie.



Schuifdeursysteem Alfa



Schuifdeursysteem Delta



Schuifdeursysteem Foxtrot

Delta en Foxtrot systemen worden aan de bovenzijde van de deur bevestigd.

**De maximale schroeflengte bij SlimSeries deuren is 30 mm.**



### SCHUIFKOMMEN

Als u het bijbehorende HSP-pakket bestelt, wordt de frezing voor de schuifdeurkommen door Skantrae uitgevoerd. De openingen voor de schuifdeurkommen worden door-en-door geboord in het midden van de deurstijl.



## 10 DUBBELE SCHUIFDEUREN

### SCHUIFSYSTEMEN EN BESLAG SCHUIFSYSTEMEN

Het assortiment voor dubbele schuifdeuren bestaat uit schuifsystemen, deurgrepen en deurkommen. De benodigde bewerkingen voor het schuifstelsel, zoals de groef aan de onderzijde van de deuren en de frezing voor de schuifkommen, zijn inbegrepen in het HSP-pakket. Raadpleeg de montage-instructies van het schuifstelsel voor een correcte installatie.

### SCHUIFKOMMEN

De frezing voor de schuifdeurkommen wordt door Skantrae uitgevoerd als u het bijbehorende HSP-pakket bestelt. De openingen voor de schuifdeurkommen worden door-en-door in het midden van de deurstijl geboord.

### ACCESSOIRES

Er is een aanslaglat beschikbaar voor schuifdeuren, die de naad tussen de schuifdeuren afdekt. Deze lat wordt op één van de twee deuren gemonteerd. Zorg ervoor dat u de kant met scherpe 90 graden hoeken monteert op de deur. De andere kant, de "ontvangende kant", heeft afgeronde hoeken (R=3). De aanslaglat is verpakt per stuk en voorbehandeld in zwart (RAL 9011) en wit (RAL 9010).





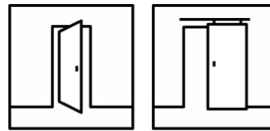

## 11 MATCHING SERIES TAATSDEUREN

De deuren binnen de Matching Series die geschikt zijn voor taats toepassingen, dienen te worden geplaatst in perfect haakse wand- en plafondopeningen. Het taatsysteem is geschikt voor deuren tot 80 kilogram, en de boring voor het taatsysteem wordt uitgevoerd door Skantrae. Voor gedetailleerde montage-instructies kunt u de website van Skantrae raadplegen: [www.skantrae.com](http://www.skantrae.com)

### Meetinstructies voor Taats toepassing

Sommige deuren uit de Matching Series zijn geschikt voor gebruik met een taatsysteem. Controleer de prijslijst om te zien welke deuren hiervoor in aanmerking komen.

Voor het meten van de juiste maat van een Skantrae Matching Series taatsdeur, houdt u de volgende richtlijnen aan::

Enkel taats

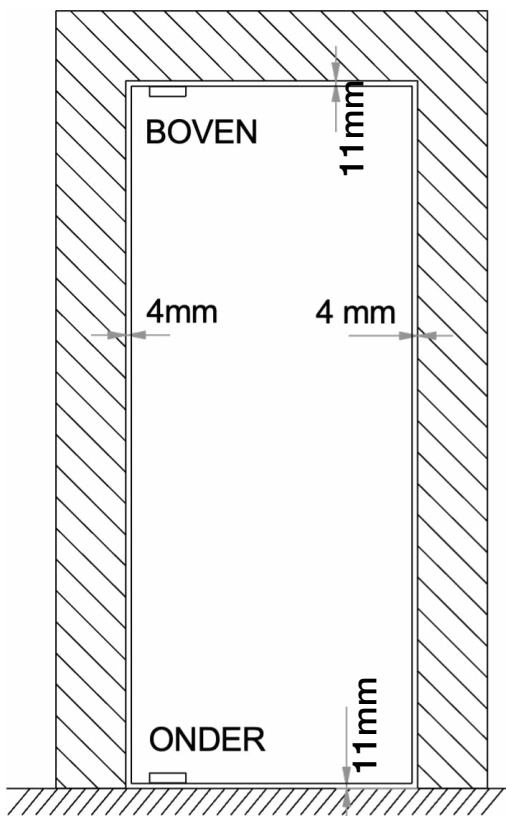

Dubbel taats

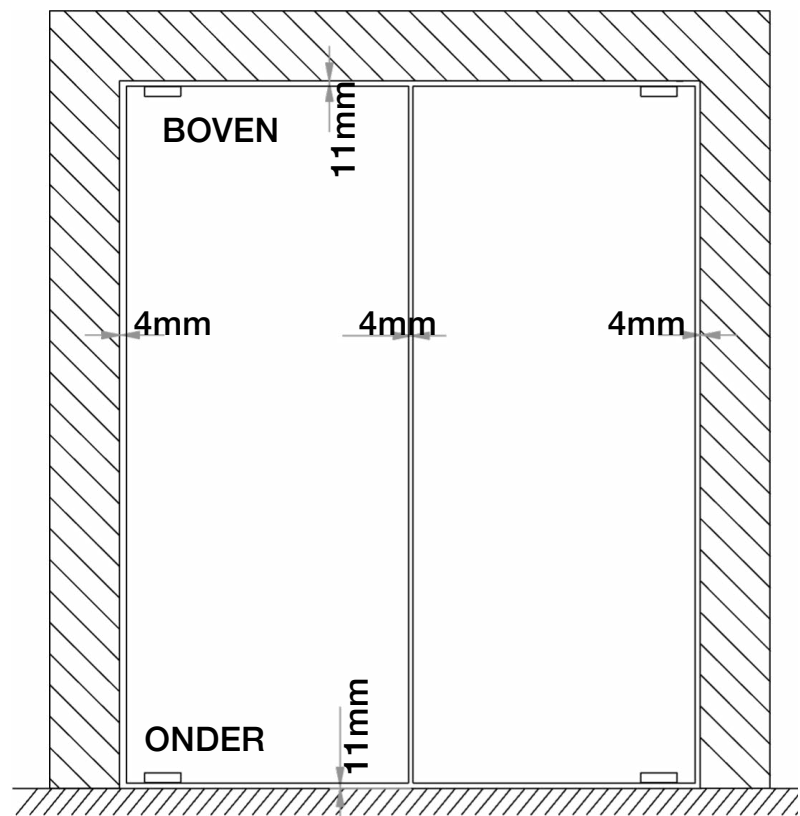

**Toelichting:**

Om de juiste deurmaat te bestellen, meet u de breedte en hoogte van de opening.

**Enkele deur/enkel taats situatie**

Gemeten breedte van de opening -8 mm.

De gemeten hoogte van de opening -22 mm. Zie tekening.

**Rekenvoorbeeld enkele deur:**

Breedte opening 900 mm (minus 4 en 4 mm) = 892 mm

Hoogte opening 2600 mm (minus 11 en 11 mm) = 2578 mm

**Dubbele deuren/dubbel taats situatie**

Gemeten breedte van opening -12 mm.

De gemeten hoogte van de opening -22 mm. Zie tekening.

**Rekenvoorbeeld dubbele deur:**

Breedte opening 2000 mm (minus 4 en 4 en 4 mm) =

1988 mm (2 deuren van 994 mm per stuk).

Hoogte opening 2600 mm (minus 11 mm en 11 mm) = 2578 mm

**LET OP!**

Het installeren van een taatsdeur kan alleen in een nauwkeurig haaks afgewerkte opening, waarbij rekening moet worden gehouden met de draagkracht voor het ophangen van de deur.

Controleer of bevestiging aan zowel de boven- als onderzijde mogelijk is, waarbij aandacht moet worden besteed aan de aanwezigheid van bijvoorbeeld vloerverwarming.

Het opmeten en monteren van een taatsdeur met een taatssysteem moet altijd worden uitgevoerd door een professionele vakman.

## 12 ONDERHOUD

Voor een lange levensduur van uw Matching Series deuren is regelmatig onderhoud belangrijk.

### GLAS

Het glas in de SlimSeries One deuren is 6 mm gehard veiligheidsglas. Gebruik geen agressieve schoonmaakmiddelen; Glassex of groene zeep met een schone doek is voldoende. Let erop dat vocht zich niet ophoopt achter de glasroedes en droog deze plekken af met een droge doek of keukenpapier.

### VERF

Controleer de afwerklaag jaarlijks en breng verf aan waar nodig. Het is belangrijk dat de deur nooit onvoldoende behandeld wordt blootgesteld aan klimaatomstandigheden, zoals temperatuurverschillen tussen verwarmde en onverwarmde ruimtes.

## 13 GARANTIE

### GARANTIEVOORWAARDEN OP DE EIGENSCHAPPEN VAN HET DEURBLAD

Skanttrae Matching Series deuren zijn FSC gecertificeerd

### BEPROEVINGEN EN CLASSIFICATIE IN HET KADER VAN NEN-EN 14351-2

Eigenschappen van deurbladen en prestatie-eisen:

De hoogte, breedte en dikte van binnendeuren wordt bepaald overeenkomstig NEN-EN 951. Resultaten zijn weergegeven overeenkomstig NEN-EN 1529 d.m.v een tolerantieklasse. De algemene vlakheid en de lokale vlakheid wordt bepaald overeenkomstig NEN-EN 952, de resultaten hiervan zijn overeenkomstig NEN-EN 1530 weergegeven. De maximale toegelaten afwijkingen op de breedte, hoogte, dikte en de haaksheid (normaal) bedragen:

Tolerantieklasse	Hoogte, breedte (mm)	Dikte (mm)	Haaksheid (mm)
1	+/- 2.0	+/- 1.5	+/- 1.5

De maximale toegelaten afwijkingen ten opzichte van de plaatselijke vlakheid (normaal, na droog en vochtig klimaat) bedragen:

Tolerantieklasse	Torsie (mm)	Hoogtekromming (mm)	Breedtekromming (mm)	Plaatselijke vlakheid (mm)
2	8	8	4	0,4

## GARANTIE ALGEMEEN

Matching Series deuren zijn met de grootste zorg ontworpen, geproduceerd en beproefd. Onze producten voldoen aan alle wettelijke voorschriften.

- Indien het product volgens de instructies en naar zijn bestemming wordt gebruikt, geldt deze garantie onder de volgende voorwaarden:
- De garantietermijn op Matching Series deuren is 10 jaar.
- Omdat hout een natuurproduct is, kunnen structuurafwijkingen voorkomen.
- De leverancier staat in voor de deugdelijkheid van het product en voor de kwaliteit van het gebruikte materiaal.
- Onder de garantie vallen hinderlijke gebreken zoals constructie en vervormingsfouten die te wijten zijn aan een fout in de fabricage van het product. Let wel, afhangkosten en overige bijkomende kosten vallen niet onder de garantie en worden niet vergoed.
- Buiten de garantie vallen in ieder geval gebreken die optreden als gevolg van:
  - Gebruik van het product in strijd met de bestemming ervan of in strijd met de gebruiksvoorschriften.
  - Vervormingen aan de deur die binnen de toleranties liggen.
  - Structuurafwijkingen in het hout van de deuren. Deze kunnen in het natuurproduct hout niet in dit verband als hinderlijk worden beschouwd.
  - Gebreken die het gevolg zijn van onvoldoende of onjuist onderhoud van het product.
  - Normale slijtage.
  - Constructiewijzigingen die door de klant of door derden zijn uitgevoerd (m.u.v. de toegestane afkortingen). Te denken valt aan het verwijderen van de eventuele roedeverdelingen.

Bij levering geconstateerde gebreken moeten onverwijld ter kennis van uw verkoopadres te worden gebracht. Indien dit niet wordt gedaan vervalt de garantie.

De garantietermijn van de deuren gaat in op de datum van de kassabon betrekking hebbende op de levering van het product. Bewaar daarom altijd zorgvuldig uw kassabon

## AFHANDELING KLACHTEN

Om een goede en efficiënte beoordeling van klachten te garanderen wordt de volgende werkwijze aangehouden: De beoordeling van klachten wordt door uw aankoopadres verricht. Een oplossing komt altijd tot stand in overleg tussen uw aankoopadres en Skantrae BV.

De beoordeling van een klacht met betrekking tot een kromming of scheluwte van een deur vindt plaats na het eerste stookseizoen.

Klachten die op grond van garantievoorwaarden zijn afgewezen worden niet meer in behandeling genomen. Skantrae B.V. moet, wanneer een beroep op de garantiebepalingen wordt gedaan, het product in haar kwaliteitscentrum kunnen onderzoeken. De klant dient het product hiervoor ter beschikking te stellen. Indien uit het onderzoek mocht blijken dat het product onjuist gebruikt is, kunnen onderzoekskosten in rekening worden gebracht. Indien de klant onderzoek wenst door een onafhankelijk instituut zijn de kosten hiervan voor haar rekening wanneer uit het onderzoek mocht blijken dat het product onjuist is gebruikt of is behandeld. De kosten van het onderzoek zijn tevens voor rekening van de klant, wanneer fabrikant voorafgaand aan een dergelijk onderzoek heeft aangeboden het product op haar kosten te repareren of te vervangen.

*Wij wensen u veel woonplezier met uw nieuwe Matching Series binnendeuren!*



# Matching Series



Skantree B.V.  
Postbus 48, 6900 AA Zevenaar  
W : [www.skantree.com](http://www.skantree.com)  
E : [info@skantree.com](mailto:info@skantree.com)